



# BIAH

Professional Power

ШЛИФОВАЛЬНЫЕ МАШИНЫ, НАПИЛЬНИКИ  
МАШИНЫ ДЛЯ УДАЛЕНИЯ ГРАТА

Профессиональный пневматический инструмент

надежный · прочный · испытанный



Сделано в Германии



001 580 379



Пневматический инструмент ВІАХ — особый класс.

Содержание	Страница
Бесшпиндельные шлифовальные машины 65 000 - 100 000 мин <sup>-1</sup>	4
Шлифовальные машины с высокими оборотами 55 000 - 85 000 мин <sup>-1</sup>	5-6
Высокопроизводительные шлифовальные машины 20 000 - 45 000 мин <sup>-1</sup>	7-11
Обдирочно-шлифовальные машины 10 000 - 18 000 мин <sup>-1</sup>	12
Угловые шлифовальные машины 13 000 - 85 000 мин <sup>-1</sup>	13-14
Ленточные шлифовальные машины с комплектующими 20 000 мин <sup>-1</sup>	15-16
Угловые сверлильные машины для заусенцев до 900 мин <sup>-1</sup>	17-18
Сверлильные машины для заусенцев до 900 мин <sup>-1</sup>	19
Инструмент для щеточной очистки 500 - 2 500 мин <sup>-1</sup>	20
Инструмент для долбления и гравировки Частота ходов 3 000 мин <sup>-1</sup>	21
Инструмент для сверления 500 - 6 000 мин <sup>-1</sup>	22-24
Напильники Частота ходов 5 500 - 12 000 мин <sup>-1</sup>	25
Пневматические пилы Частота ходов 5 500 - 12 000 мин <sup>-1</sup>	26-30
Комплектующие	31
Бланк для заказа каталогов	

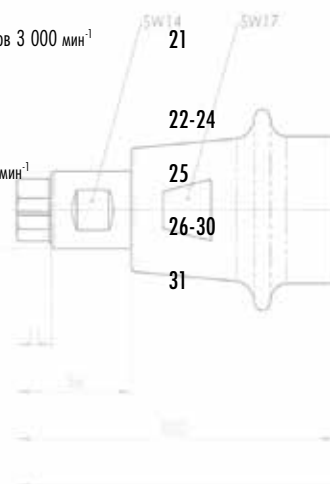

**Пневматический инструмент ВІАХ** — ведь для производства качественной продукции Вам необходимо самое лучшее!

**BIAX — это качество с 1919 года.**

Компания Schmid & Wezel является пионером в области разработки пневматических инструментов и добивается поистине выдающихся результатов. С 1919 года основой и гарантией нашего успеха являются максимальная точность, качество и взаимодействие с партнерами. Когда сегодня — в любой части света — говорится о пневматических инструментах, в первую очередь упоминается марка BIAH. Такое положение дел обусловлено высочайшим качеством нашей продукции и стремлением к техническому совершенству. С 1919 года эти качества являются основой и гарантией нашего успеха.

**BIAX — партнер промышленности.**

Те, кто создает и производит инструменты для промышленности, должны постоянно быть в курсе ситуации на рынке и его тенденций. Производство инструментов BIAH постоянно ориентировано на потребности, требования и желания наших партнеров.

Поэтому никого не удивляет тот факт, что марка BIAH постоянно совершала прорывные инновации в этой отрасли.

**BIAX оправдает Ваши самые серьезные запросы.**

И следовательно в наших центрах технологических разработок уже сегодня создается продукция, которая устанавливает новые масштабы будущего. Все более и более мы видим себя в качестве компании, ориентированной на предоставление полного пакета услуг. Наша постоянная цель — быть производительнее, прогрессивнее, лучше других.

**BIAX — превосходная техника и впечатляющее качество.**

Превосходная техника продукции BIAH проявляется не в последнюю очередь во множестве продуманных деталей. Это, например, высококачественные материалы, из которых изготовлены все наши инструменты.

Это и удобный в применении, ориентированный на пользователя дизайн, который мы постоянно совершенствуем по новейшим научным данным эргономики. Это и выдающаяся точность обработки, и долгий срок службы. Для нас это само собой разумеющееся — для Вас это необходимо!

Ведь продукция BIAH — это лучшее, что Вы можете найти на рынке.

**В будущее с BIAH.**

В данном каталоге Вы найдете многие пневматические инструменты, необходимые на предприятии. Если вы все-таки не нашли подходящего инструмента, обращайтесь к нам.

Если ваше применение относится к нашей отрасли, мы всегда найдем решение. Это мы вам обещаем уже сегодня!

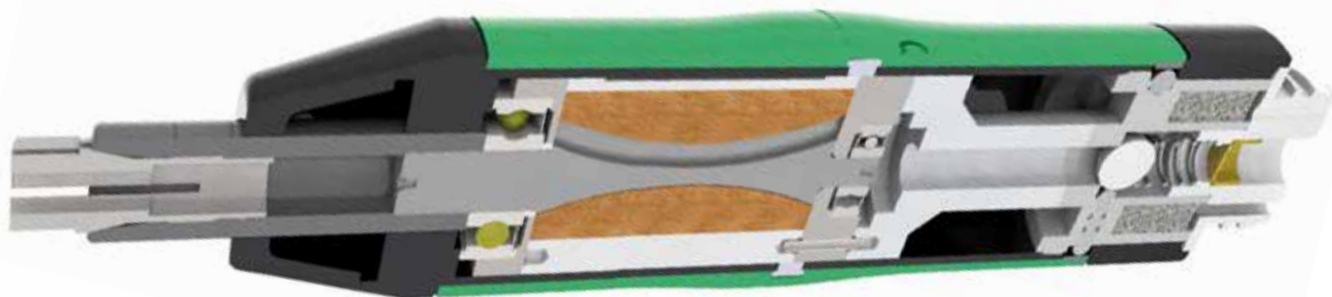
[www.biax.de](http://www.biax.de)**Качество —  
Сделано в Германии**

# Бесшумные высокооборотные — для наиболее тонкого удаления грата

TVD 3-100/2



TVD 3-100/2

Число оборотов 100 000 мин<sup>-1</sup> и эластичные опоры шпинделя позволяют производить оптимальную и высококачественную обработку поверхностей металлических изделий с минимальным шумовыделением. Никаких следов реза даже при самом тонком удалении грата.

T 3-65 S



T 3-65 S

Высокопроизводительный турбопривод с частотой вращения 65 000 мин<sup>-1</sup>. Эргономичная и компактная конструкция с двойной подшипниковой опорой значительно облегчает обработку и позволяет достигать чистых поверхностей. Ход тихий и спокойный.

T 365/2



T 365/2

Центробежный регулятор обеспечивает постоянное число оборотов даже при переменной нагрузке и снижает потребление сжатого воздуха. Эластичные опоры шпинделя значительно улучшают качество обработки поверхности и снижают износ фрез. Благодаря инерционному тормозу отката обеспечивается высокая безопасность при эксплуатации.

T 6-50 S



T 6-50 S

Эргономичная конструкция и не требующий смазки привод на базе модели T 3-65, позволяют в этой адаптированной версии использовать хвостовик диаметром до 6 мм. Поэтому она очень хорошо подходит для точечной доводки форм. Сохраняя высокую производительность, она обеспечивает исключительно чистую шлифовку благодаря компактной форме и двойной подшипниковой опоре.

TSD 385



TSD 385 / TSH 385

Привод без смазки этой шлифовальной машины на базе роторно-пластинчатого двигателя является уникальным и запатентован. Машина обладает тонкой формой и удобна в работе. Двойная подшипниковая опора позволяет без проблем выдерживать большие нагрузки.

(TSH 385 — но с рычажным вентиляем)

Название	TVD 3-100/2	T 3-65 S	T 365/2	TSD 385	TSH 385	T 6-50 S
Вентиль	Поворотный вентиль	Поворотный вентиль	Скользкий вентиль	Поворотный вентиль	Рычажный вентиль	Поворотный вентиль
Направление отработавшего воздуха	вперед	назад	назад	назад	назад	назад
Подшипниковая опора спереди	эластичная	спаренная	эластичная	спаренная	спаренная	спаренная
Частота хода [мин <sup>-1</sup> ]	100 000	65 000	65 000	85 000	85 000	50 000
Мощность [Ватт]	80	80	80	100	100	150
Использование воздуха [л/мин]	180	250	180	170	170	270
Уровень шума [дБ(А)]	70	70	70	74	74	70
Вес [гр]	250	390	220	190	210	400
Приспособление для зажима инструмента [Макс. мм]	3	3	3	3	3	6
Макс. Ø инструмента [мм]						
- Инструменты из твердого металла	3	3	6	4	4	6
- Профильная абразивная насадка	5	6	8	6	6	10
- Шлиф. диски из эпоксидной смолы	-	-	-	-	-	-
Цанговый зажим	ZG 5/3 мм	ZG 5/3 мм	ZG 5/3 мм	ZG 5/3 мм	ZG 5/3 мм	ZG 4/6 мм
Шланг	001 366 537	001 367 502	001 366 594	001 366 576	001 366 576	001 367 503
	включая	включая	включая	включая	включая	включая
Номер заказа	150 149 906	150 149 810	150 149 730	150 001 710	150 001 700	150 149 820

По запросу можно получить масштабные и покомпонентные чертежи.

# Для тонкой шлифовки, фрезеровки и гравировки. 85 000 мин<sup>-1</sup>

## SRD 3-85/2 – SRH 3-85/2

Эта идеально сконструированная машина на передней стороне может оборудоваться вместо обычного подшипника, также и спаренными подшипниками с высокой несущей способностью. Поэтому это идеальный инструмент для исключительно продолжительного использования и высоких нагрузок.

Кроме того, она легка и эргономична, помещается в руке, как будто скроена по мерке. Благодаря высокой частоте вращения шлифовальная машина обеспечивает тончайшую шлифовочную сетку и идеально подходит для тонкой шлифовки, фрезеровки и гравировки.

Машина поставляется в следующих вариантах:

**Подшипниковая опора:** простая или спаренная  
**Вентиль:** Поворотный или рычажный вентиль  
**Отвод отработанного воздуха:** назад или вперед

### Пневматический инструмент BIAH.

К примеру высокооборотные бесшумные шлифовальные машины. Профессионалы во всех странах мира по достоинству оценили рабочие свойства и высокое качество инструментов.

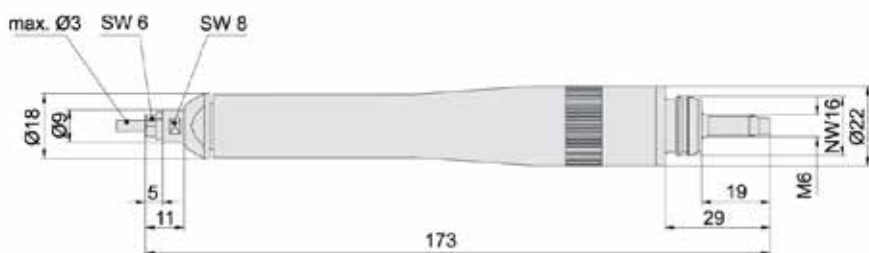

SRD 3-85/2

SRD 3-85/2

SRH 3-85/2

Название	SRD 3-85/2	SRD 3-85/2D	SVD 3-85/2	SVD 3-85/2D	SRH 3-85/2	SRH 3-85/2D	SVH 3-85/2	SVH 3-85/2D
Вентиль	Поворотный вентиль	Поворотный вентиль	Поворотный вентиль	Поворотный вентиль	Рычажный вентиль	Рычажный вентиль	Рычажный вентиль	Рычажный вентиль
Направление отработанного воздуха	назад	назад	вперед	вперед	назад	назад	вперед	вперед
Подшипниковая опора спереди	простая	спаренная	простая	спаренная	простая	спаренная	простая	спаренная
Частота хода [мин <sup>-1</sup> ]	85 000	85 000	85 000	85 000	85 000	85 000	85 000	85 000
Мощность [Ватт]	80	80	80	80	80	80	80	80
Использование воздуха [л/мин]	170	170	170	170	170	170	170	170
Уровень шума [дБ(А)]	76	76	78	78	76	76	78	78
Вес [гр]	130	140	180	190	170	170	210	220
Приспособление для зажима инструмента [Макс. мм]	3	3	3	3	3	3	3	3
Макс. Ø инструмента [мм]								
- Инструменты из твердого металла	4	4	4	4	4	4	4	4
- Профильная абразивная насадка	6	6	6	6	6	6	6	6
- Шлиф. диски из эпоксидной смолы	-	-	-	-	-	-	-	-
Цанговый зажим	ZG 5/3 мм	ZG 5/3 мм	ZG 5/3 мм	ZG 5/3 мм	ZG 5/3 мм	ZG 5/3 мм	ZG 5/3 мм	ZG 5/3 мм
Шланг	001 366 595	001 366 595	001 366 537	001 366 537	001 366 595	001 366 595	001 366 539	001 366 539
	включая	включая	-	-	включая	включая	-	-
Номер заказа	150 001 060	150 001 035	150 001 085	150 001 080	150 001 065	150 001 040	150 001 070	150 001 075

По запросу можно получить масштабные и покомпонентные чертежи.

# BIAX — сильные и легкие размером с карандаш. 55 000 мин<sup>-1</sup>

Стандарт



Auto-Lock



KE-System



## SRD 3-55/2

Легкий вес в сочетании с испытанным мотором с пониженной вибрацией SRD 3-55 гарантируют высокую точность обработки и долгий срок службы. Легкий вес и эргономичная форма машины предотвращают усталость при работе и позволяют аккуратно удалять малейший грат. Теплоизоляция поворотного вентиля защищает руки от неприятного холода, возникающего в процессе работы машины.

Модель размером с карандаш подходит также для тонких шлифовальных и фрезерных операций.

## SRD 3-55/2 S

Уникальное приспособление для быстрой смены рабочих инструментов позволяет применять такие стандартные инструменты, как, например, фреза для обработки твердых металлов или шлифовальная насадка.

- Для замены рабочих инструментов не требуется открывать и закрывать цанговый зажим с помощью специальных ключей — Вы экономите время и повышаете производительность.
- Никакого износа цангового зажима — Вы экономите деньги.

## SRD 3-55/2 KE

Машина построена на основе стандартной модели.

Кроме того, данная машина снабжена настраиваемой приставкой для удаления кромки.

В зависимости от настройки можно удалять кромки различной толщины. Очень быстрое и равномерное снятие фаски с окантовки.

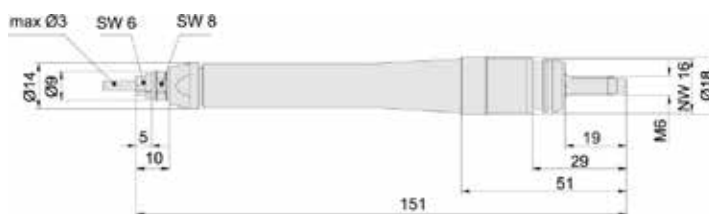

SRD 3-55/2

Название	SRD 3-55/2	SRD 3-55/2 S	SRD 3-55/2 KE
Вентиль	Поворотный вентиль	Поворотный вентиль	Поворотный вентиль
Направление отработавшего воздуха	назад	назад	назад
Подшипниковая опора спереди	простая	простая	простая
Частота хода [мин <sup>-1</sup> ]	55 000	55 000	55 000
Мощность [ватт]	60	60	60
Использование воздуха [л/мин]	170	170	170
Уровень шума [дБ(А)]	74	74	74
Вес [гр]	93	103	95
Приспособление для зажима инструмента [Макс. мм]	3	3	3
Макс. Ø инструмента [мм]			
- Инструменты из твердого металла	6	4	TCA 0303-63 вкл.
- Профильная абразивная насадка	8	8	-
- Шлиф. диски из эпоксидной смолы	-	-	-
Цанговый зажим	ZG 5/3 мм	-	ZG 5/3 мм
Шланг	001 366 595 включая	001 366 595 включая	001 366 595 включая
Номер заказа	150 000 925	150 000 935	150 000 965

По запросу можно получить масштабные и покомпонентные чертежи.

# Высокая скорость для профессионалов. 45 000 мин<sup>-1</sup>

## SRD 6-45/2 – SRH 6-45/2

Высокопроизводительная шлифовальная машина — оптимизированная модификация надежной прямошлифовальной машины SRD 645.

Несмотря на высокие обороты 45 000 мин<sup>-1</sup> прибор развивает мощность 260 Вт. В этой модели удалось прежде всего улучшить соотношение между развиваемой мощностью и потреблением сжатого воздуха. Легкий вес и эргономичная форма гарантируют удобство в работе.

SRD 6-45/2

## SRD 6-45/2 SL

Эта шлифовальная машина BIAX снабжена специальными **плавающими** подшипниковыми опорами, которые предотвращают вибрацию, благодаря чему удается достичь высокого качества обработки поверхностей. Кроме того, она работает с пониженным уровнем шума.

SRD 6-45/2 **SL**  
с пониженной вибрацией

## SRD 3-45/2 – SRH 3-45/2

Данная модель похожа на SRD 6-45/2, но имеет более тонкий и длинный инструментальный шпindel, что позволяет производить работы даже в труднодоступных местах.

SRD 3-45/2

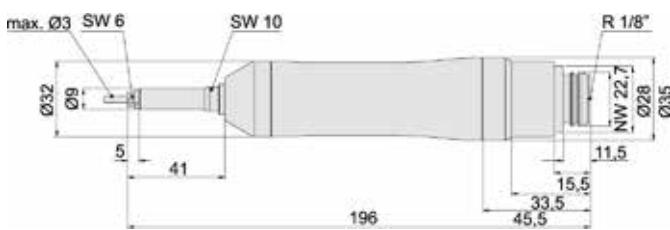

SRD 3-45/2

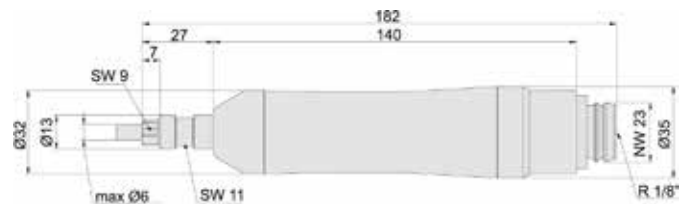

SRD 6-45/2

Название	SRD 6-45/2	SRH 6-45/2	SRD 6-45/2 <b>SL</b>	SRH 6-45/2 <b>SL</b>	SRD 3-45/2	SRH 3-45/2
Вентиль	Поворотный вентиль	Рычажный вентиль	Поворотный вентиль	Рычажный вентиль	Поворотный вентиль	Рычажный вентиль
Направление отработавшего воздуха	назад	назад	назад	назад	назад	назад
Подшипниковая опора спереди	простая	простая	<b>плавающая</b>	<b>плавающая</b>	простая	простая
частота хода [мин <sup>-1</sup> ]	45 000	45 000	45 000	45 000	45 000	45 000
Мощность [ватт]	260	260	260	260	260	260
Использование воздуха [л/мин]	380	380	380	380	380	380
Уровень шума [дБ(А)]	76	76	76	76	76	76
Вес [гр]	310	360	590	610	310	360
Приспособление для зажима инструмента [Макс. мм]	6	6	6	6	3	3
Макс. Ø инструмента [мм]						
- Инструменты из твердого металла	8	8	8	8	6	6
- Профильная абразивная насадка	10	10	10	10	10	10
- Шлиф. диски из эпоксидной смолы	-	-	-	-	-	-
Цанговый зажим	ZG 4/6 мм	ZG 4/6 мм	ZG 4/6 мм	ZG 4/6 мм	ZG 5/3 мм	ZG 5/3 мм
Шланг	001 366 577	001 366 577	001 366 577	001 366 577	001 366 577	001 366 577
Номер заказа	150 010 750	150 010 760	150 010 755	150 010 765	150 010 770	по запросу

По запросу можно получить масштабные и покомпонентные чертежи.

# Универсальные ручные машины. 30 000 мин<sup>-1</sup>

SRD 8-30/2



SBRD 830



SVKH 630



SRD 8-30/2 SRH 8-30/2  
SARD 830 SARH 830

Благодаря числу оборотов и высокой мощности эта высококачественная машина находит широкое применение в практике. Так, например, она может работать со стержневыми насадками диаметром от 3 до 8 мм, которые крепятся цапговыми зажимами. Этот инструмент особенно впечатляет своей выносливостью и мощностью, имея при этом небольшой вес и эргономичную форму. Для работы при особо высоких нагрузках имеется вариант разработки с двойными подшипниковыми опорами.

SBRD 830 SBRH 830

Эта машина построена на базе SRD 8-30/2 и предназначена для работ, связанных с повышенными нагрузками.

Удлиненный шпиндель позволяет при работе удерживать машину обеими руками. Спаренная подшипниковая опора повышает срок службы прибора. Идеально подходит для небольших обдирочных операций на литых заготовках.

SVKH 630

В этой модели машины удалось найти удачный баланс удобства в эксплуатации и мощности. Компактная форма, мощность и особый способ отвода отработавшего воздуха в лобовую часть являются отличительными признаками данной машины.

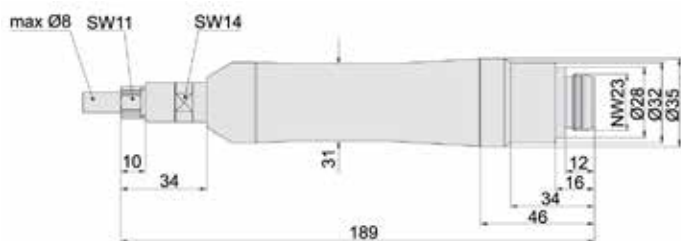

SRD 8-30/2

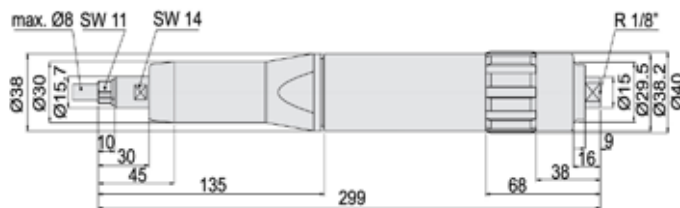

SBRD 830

Название	SRD 8-30/2	SRH 8-30/2	SARD 830	SARH 830	SBRD 830	SBRH 830	SVKH 630
Вентиль	Поворотный вентиль	Рычажный вентиль	Поворотный вентиль	Рычажный вентиль	Поворотный вентиль	Рычажный вентиль	Рычажный вентиль
Направление отработавшего воздуха	назад	назад	назад	назад	назад	назад	вперед
Подшипниковая опора спереди	простая	простая	спаренная	спаренная	спаренная	спаренная	простая
частота хода [мин <sup>-1</sup> ]	30 000	30 000	30 000	30 000	30 000	30 000	30 000
Мощность [Ватт]	240	240	260	260	260	260	280
Использование воздуха [л/мин]	450	450	400	400	400	400	420
Уровень шума [дБ(А)]	76	76	75	75	75	75	78
Вес [гр]	370	410	500	520	720	750	360
Приспособление для зажима инструмента [Макс. мм]	8	8	8	8	8	8	8
Макс. Ø инструмента [мм]							
- Инструменты из твердого металла	10	10	10	10	10	10	10
- Профильная абразивная насадка	16	16	16	16	16	16	16
- Шлиф. диски из эпоксидной смолы	32	32	32	32	32	32	32
Цапговый зажим	ZG 7/6 мм	ZG 7/6 мм	ZG 7/6 мм	ZG 7/6 мм	ZG 7/6 мм	ZG 7/6 мм	ZG 7/6 мм
Шланг	001 366 577	001 366 577	001 366 505	001 366 505	001 366 505	001 366 505	001 366 502
Номер заказа	150 010 920	150 010 925	150 012 005	150 012 015	150 012 022	150 012 032	150 011 850

По запросу можно получить масштабные и покомпонентные чертежи.



**SRD 8-30/2 SL SRH 8-30/2 SL**

Эта шлифовальная машина BIAХ снабжена специальными **плавающими** подшипниковыми опорами, которые предотвращают вибрацию, благодаря чему удается достичь высокого качества обработки поверхностей.

**SRD 8-30/2 SL**  
с пониженной вибрацией

**SRD 6-30/2 SRH 6-30/2**

Несмотря на высокие обороты 30 000 мин.<sup>-1</sup> машина может развивать мощность 150 Вт. В этой модели удалось прежде всего улучшить соотношение между развиваемой мощностью и потреблением сжатого воздуха. Легкий вес и эргономичная форма гарантируют, кроме прочего, удобство в работе.

SRD 6-30/2

**SRD 3-30/2**

Данная модель похожа на SRD 6-30/2, но имеет более тонкий и длинный инструментальный шпindel, что позволяет производить работы даже в труднодоступных местах.

SRD 3-30/2

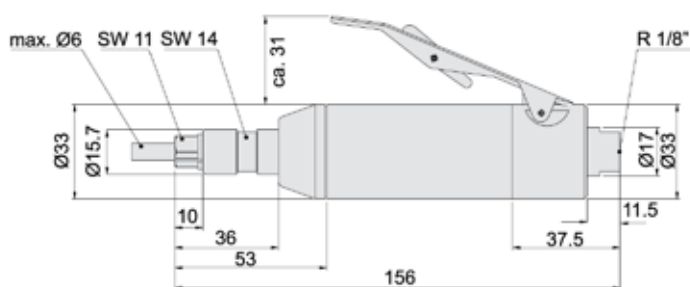

**SVKH 630**  
(см. таблицу на стр. 8)

Название	SRD 8-30/2 SL	SRH 8-30/2 SL	SRD 6-30/2	SRH 6-30/2	SRD 3-30/2
Вентиль	Поворотный вентиль	Рычажный вентиль	Поворотный вентиль	Рычажный вентиль	Поворотный вентиль
Направление отработавшего воздуха	назад	назад	назад	назад	назад
Подшипниковая опора спереди	плавающая	плавающая	двойная	двойная	двойная
частота хода [мин <sup>-1</sup> ]	30 000	30 000	30 000	30 000	30 000
Мощность [Ватт]	240	240	150	150	150
Использование воздуха [л/мин]	450	450	370	370	370
Уровень шума [дБ(A)]	76	76	74	74	74
Вес [гр]	500	540	335	390	345
Приспособление для зажима инструмента [Макс. мм]	8	8	6	6	3
Макс. Ø инструмента [мм]					
- Инструменты из твердого металла	10	10	8	8	6
- Профильная абразивная насадка	16	16	12	12	10
- Шлиф. диски из эпоксидной смолы	32	32	-	-	-
Цанговый зажим	ZG 7/6 мм	ZG 7/6 мм	ZG 4/6 мм	ZG 4/6 мм	ZG 5/3 мм
Шланг	001 366 577	001 366 577	001 366 577	001 366 577	001 366 577
Номер заказа	150 010 922	150 010 926	150 011 520	150 011 510	150 011 522

По запросу можно получить масштабные и покомпонентные чертежи.

# Для короткого или длинного хода 20 000 мин<sup>-1</sup>

SRD 8-20/2



SRH 8-20/2 SL  
с пониженной вибрацией



SRD 8-20/2 L 100



## SRD 8-20/2 SRH 8-20/2

Базовый вариант эргономически оформленной прямошлифовальной машины с компактным мотором использован в трех разных типах. Все устройства оснащены отводом отработавшего воздуха с приглушенным звуком и предлагаются также в варианте с безопасным рычажным вентиляем.

## SRD 8-20/2 SL SRH 8-20/2 SL

Эта мощная машина оснащена плавающим подшипником. Вследствие этого продлевается срок службы при выполнении работ в особо сложных условиях.

## SRD 8-20/2 L 100 или L 200 SRH 8-20/2 L 100 или L 200

Машина особенно удобна в среднем (L100) и удлиненном (L200) исполнении для работ в труднодоступных местах.

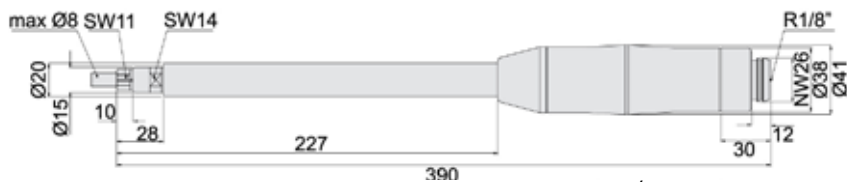

SRD 8-20/2 L 200

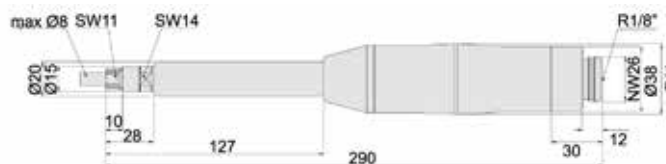

SRD 8-20/2 L 100

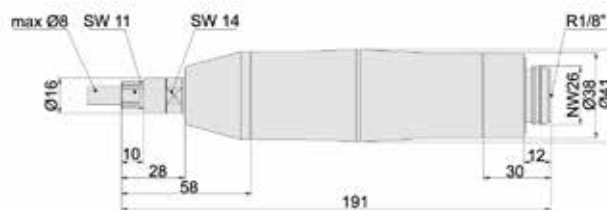

SRD 8-20/2

Название	SRD 8-20/2	SRH 8-20/2	SRD 8-20/2 SL	SRH 8-20/2 SL	SRD 8-20/2 L100	SRH 8-20/2 L100	SRD 8-20/2 L200	SRH 8-20/2 L200
Вентиль	Поворотный вентиль	Рычажный вентиль	Поворотный вентиль	Рычажный вентиль	Поворотный вентиль	Рычажный вентиль	Поворотный вентиль	Рычажный вентиль
Направление отработавшего воздуха	назад	назад	назад	назад	назад	назад	назад	назад
Подшипниковая опора спереди	простая	простая	плавающая	плавающая	эластичная	эластичная	эластичная	эластичная
частота хода [мин <sup>-1</sup> ]	20 000	20 000	20 000	20 000	20 000	20 000	20 000	20 000
Мощность [Ватт]	300	300	300	300	300	300	300	300
Использование воздуха [л/мин]	500	500	500	500	500	500	500	500
Уровень шума [дб(А)]	74	74	74	74	74	74	74	74
Вес [гр]	570	620	630	680	750	790	940	980
Приспособление для зажима инструмента [Макс. мм]	8	8	8	8	8	8	8	8
Макс. Ø инструмента [мм]								
- Инструменты из твердого металла	12	12	12	12	12	12	12	12
- Профильная абразивная насадка	24	24	24	24	24	24	24	24
- Шлиф. диски из эпоксидной смолы	40	40	40	40	40	40	40	40
Цанговый зажим	ZG 7/6 мм	ZG 7/6 мм	ZG 7/6 мм	ZG 7/6 мм	ZG 7/6 мм	ZG 7/6 мм	ZG 7/6 мм	ZG 7/6 мм
Шланг	001 366 578	001 366 578	001 366 578	001 366 578	001 366 578	001 366 578	001 366 578	001 366 578
Номер заказа	150 020 700	150 020 800	150 020 705	150 020 805	150 020 710	150 020 810	150 020 720	150 020 820

По запросу можно получить масштабные и компоновочные чертежи.

# Силачи с большим запасом прочности 20 000 мин<sup>-1</sup>

## SARD 820 SARH 820

Это высокопроизводительная прямошлифовальная машина 20 000 мин<sup>-1</sup> оборотами на базе SRD 8-20/2 (см. стр. 10).

Для соответствия более жестким требованиям инструментальный шпindel располагается на двойных опорах.



SARD 820

## SBRD 820 SBRH 820

Предназначена для работ, связанных с экстремальными нагрузками.

Удлиненный шпindel позволяет при работе удерживать машину обеими руками.

Двойная подшипниковая опора обеспечивает продолжительный срок службы даже при работах, связанных с большими нагрузками, как например обдирочные работы.



SBRD 820

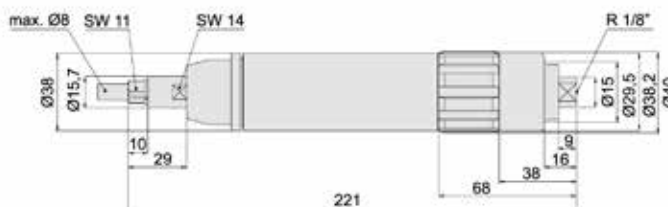

SARD 820

Название	SARD 820	SARH 820	SBRD 820	SBRH 820
Вентиль	Поворотный вентиль	Рычажный вентиль	Поворотный вентиль	Рычажный вентиль
Направление отработавшего воздуха	назад	назад	назад	назад
Подшипниковая опора спереди	двойная	двойная	двойная	двойная
частота хода [мин <sup>-1</sup> ]	20 000	20 000	20 000	20 000
Мощность [ватт]	300	300	300	300
Использование воздуха [л/мин]	500	500	500	500
Уровень шума [дБ(А)]	73	73	73	73
Вес [гр]	770	830	1040	1100
Приспособление для зажима инструмента [Макс. мм]	8	8	8	8
Макс. Ø инструмента [мм]				
- Инструменты из твердого металла	12	12	12	12
- Профильная абразивная насадка	24	24	24	24
- Шлиф. диски из эпоксидной смолы	40	40	40	40
Цанговый зажим	ZG 7/6 мм	ZG 7/6 мм	ZG 7/6 мм	ZG 7/6 мм
Шланг	001 366 505	001 366 505	001 366 505	001 366 505
Номер заказа	150 021 105	150 021 125	150 021 135	150 021 115

По запросу можно получить масштабные и покомпонентные чертежи.

# Шлифовальные машины для обдирочных работ и полировки. От 10 000 до 18 000 мин<sup>-1</sup>

SBRH 818



SRH 10-12/2  
SRH 10-15/2



SRH 8-10

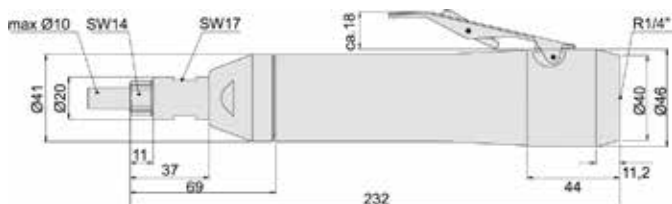

SRH 10-12/2  
SRH 10-15/2

## SBRH 818

Идеальная машина для работы при самых высоких нагрузках. Надежность работы обеспечивается прежде всего сверхмощным мотором. Машину следует держать при работе обеими руками. Ротор оснащен двумя мощнейшими подшипниками, что повышает надежность машины.

## SRH 10-12/2 SRH 10-15/2

Одна конструкция, 2 частоты вращения:

12 000 мин<sup>-1</sup> или

15 000 мин<sup>-1</sup>.

Выберите подходящую версию в зависимости от вашего применения.

SRH 10-12/2 — жесткая опора шпинделя для обработки металлическими щетками.

SRH 10-15/2 — эластичные опоры шпинделя для бережного пользования фрезами. Машины серии SRH снабжены предохранительными рычажными вентилями.

## SRH 8-10

С сокращенным числом оборотов 10 000 мин<sup>-1</sup> и двойной подшипниковой опорой эта машина идеально подходит для сложных работ по полировке и шлифовке. Легкий вес, а также низкий уровень шума, обеспечивают, кроме прочего, удобство в работе.



Эффективность металлообработки — твердосплавный инструмент BIAХ — собственного изготовления.

Название	SBRH 818	SRH 10-15/2	SRH 10-12/2	SRH 8-10
Вентиль	Рычажный вентиль	Рычажный вентиль	Рычажный вентиль	Рычажный вентиль
Направление отработавшего воздуха	назад	назад	назад	назад
Подшипниковая опора спереди	двойная	эластичная	простая	двойная
частота хода [мин <sup>-1</sup> ]	18 000	15 000	12 000	10 000
Мощность [Ватт]	550	400	400	280
Использование воздуха [л/мин]	750	700	700	300
Уровень шума [дБ(А)]	79	80	79	67
Вес [гр]	1440	970	960	645
Приспособление для зажима инструмента [Макс. мм]	8	10	10	8
Макс. Ø инструмента [мм]				
- Инструменты из твердого металла	15	15	15	16
- Профильная абразивная насадка	30	24	24	24
- Шлиф. диски из эпоксидной смолы	40	40	40	40
Цанговый зажим	ZG 7/6 мм	ZG 8/6 мм	ZG 8/6 мм	ZG 7/6 мм
Шланг	001 366 528	001 366 580	001 366 580	001 366 505
Номер заказа	150 021 210	150 010 955	150 010 950	150 010 980

По запросу можно получить масштабные и покомпонентные чертежи.

## Угловые шлифовальные машины.

### WRD 3-85/2 WRH 3-85/2

Угловая рабочая головка этой машины имеет миниатюрные размеры. Это существенно облегчает качественное производство работ в труднодоступных местах.

Машина имеет еще одно преимущество: привод встроен в рабочую головку. Это снижает вес машины и количество деталей, подверженных износу, так как позволяет обойтись без редуктора.

### WRD 6-20/3 Z WRH 6-20/3 Z WRD 10-20/3 S WRH 10-20/3 S

Эти миниатюрные угловые шлифовальные машины имеют высокую мощность. Они снабжены плоской рабочей головкой, надежным редуктором с двойной подшипниковой опорой, что позволяет оптимально передавать рабочему инструменту большие крутящие моменты.

Вы можете заказать данную машину в двух исполнениях:

- с цанговым зажимом 6 мм
- с винтовой резьбой M10.



Профессиональные инструменты должны быть долговечными, прочными и безопасными в работе. Пневматические инструменты BIAH полностью отвечают этим требованиям.



WRH 3-85/2



WRD 6-20/3 Z



WRH 10-20/3 S

Название	WRD 3-85/2	WRH 3-85/2	WRD 6-20/3 Z	WRH 6-20/3 Z	WRD 10-20/3 S	WRH 10-20/3 S
Вентиль	Поворотный вентиль	Рычажный вентиль	Поворотный вентиль	Рычажный вентиль	Поворотный вентиль	Рычажный вентиль
Направление отработавшего воздуха	назад	назад	назад	назад	назад	назад
Подшипниковая опора спереди	спаренная	спаренная	спаренная	спаренная	спаренная	спаренная
частота хода [мин <sup>-1</sup> ]	85 000	85 000	20 000	20 000	20 000	20 000
Мощность [Ватт]	100	100	300	300	300	300
Использование воздуха [л/мин]	170	170	500	500	500	500
Уровень шума [дБ(А)]	74	74	78	78	78	78
Вес [гр]	260	230	730	770	880	920
Приспособление для зажима инструмента [Макс. мм]	3	3	6	6	M10	M10
Макс. Ø инструмента [мм]						
- Инструменты из твердого металла	4	4	12	12	-	-
- Профильная абразивная насадка	6	6	24	24	-	-
- Тарельчатый шлифовальный круг	-	-	75	75	80	80
Цанговый зажим	ZG 5/3 мм	ZG 5/3 мм	ZG 4/6 мм	ZG 4/6 мм	-	-
Шланг	001 366 595	001 366 595	001 366 578	001 366 578	001 366 578	001 366 578
	включая	включая				
Номер заказа	150 100 315	150 100 305	150 123 475	150 123 485	150 123 455	150 123 465

По запросу можно получить масштабные и покомпонентные чертежи.

## Угловые шлифовальные машины.

WRD 6-20/2 ZL 90  
20 000 мин<sup>-1</sup>



WRD 6-20/2 ZL 90 WRH 6-20/2 ZL 90  
WRD 6-20/2 ZL 45 WRH 6-20/2 ZL 45

Эта модель угловой шлифовальной машины с удлиненной шейкой и маленькой угловой рабочей головкой позволяет даже в труднодоступных местах производить высокоточные работы, требующие применения мощного оборудования.

Вы можете заказать данную машину в двух исполнениях:

Вариант с рабочим углом головки 90° (ZL 90)

Вариант с рабочим углом головки 45° (ZL 45)

WRH 14-13/2

Угловая шлифовальная машина на сжатом воздухе BIAX — оснащена приводом непосредственно в рабочей головке, работает без редуктора и имеет исключительную производительность.

WRD 6-20/2 ZL 45  
20 000 мин<sup>-1</sup>



WRH 14-13/2  
13 000 мин<sup>-1</sup>

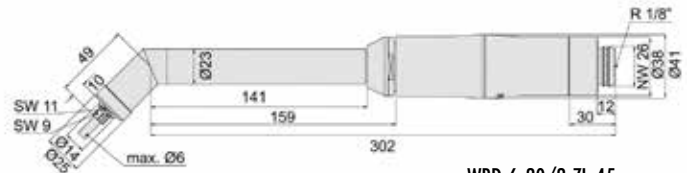

WRD 6-20/2 ZL 45

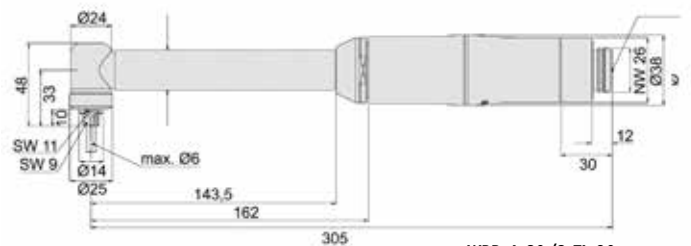

WRD 6-20/2 ZL 90

Название	WRD 6-20/2 ZL 90	WRH 6-20/2 ZL 90	WRD 6-20/2 ZL 45	WRH 6-20/2 ZL 45	WRH 14-13/2
Вентиль	Поворотный вентиль	Рычажный вентиль	Поворотный вентиль	Рычажный вентиль	Рычажный вентиль
Направление отработавшего воздуха	назад	назад	назад	назад	назад
Подшипниковая опора спереди	простая	простая	простая	простая	простая
частота хода [мин <sup>-1</sup> ]	20 000	20 000	20 000	20 000	13 000
Мощность [Ватт]	300	300	300	300	600
Использование воздуха [л/мин]	500	500	500	500	700
Уровень шума [дБ(А)]	78	78	78	78	80
Вес [гр]	930	960	940	980	1760
Приспособление для зажима инструмента [Макс. мм]	6	6	6	6	M14
Макс. Ø инструмента [мм]					
- Инструменты из твердого металла	10	10	10	10	-
- Профильная образивная насадка	16	16	16	16	-
- Тарельчатый шлифовальный круг	50	50	50	50	115
Цанговый зажим	ZG 4/6 мм	ZG 4/6 мм	ZG 4/6 мм	ZG 4/6 мм	-
Шланг	001 366 578	001 366 578	001 366 578	001 366 578	001 366 580
Номер заказа	150 123 430	150 123 440	150 123 490	150 123 500	150 912 010

По запросу можно получить масштабные и покомпонентные чертежи.

# Ленточные шлифовальные машины

## НВН 200

Эта ленточно-шлифовальная машина прежде всего отличается тем, что быстрая замена шлифовальной ленты не доставляет большого труда. Режим работы с применением плоской поверхности ленты обеспечивается телескопическим лентодержателем, а шлифовка с применением лобового овального участка ленты — жестким лентодержателем. Это осуществляется с помощью установочного винта.

В зависимости от области применения машина может оснащаться различными лентодержателями для лент шириной 8, 15 или 20 мм.. Замена лент осуществляется быстро и просто.

НВН 200



## НВ 12 S

Специальная система лентодержателя позволяет применять шлифовальные ленты миниатюрной ширины, гарантируя при этом надежное удержание ленты в рабочем положении.

Система натяжки ленты обеспечивает ее стабильное натяжение, что гарантирует надежное удержание ленты в нужном рабочем положении.

Вращающаяся головка позволяет максимально адаптировать инструмент к индивидуальной работе.

Кроме того, для безопасной работы имеется защитный кожух.

НВ 12 S



## НВ 20

В НВ 20 мотор расположен непосредственно в угловой рабочей головке. Эти устройства практически не подвержены износу. При ширине ленты 20 мм и наличии ленточной накладки машина идеально подходит для обработки длинных кантов, например на листовом металле или при изготовлении инструмента. Поставка лент с различной зернистостью частиц.

НВ 15-1

## НВ 15-1

Легкая и компактная ленточная шлифовальная машина с шириной ленты 8 и 15 мм. Имеются различные лентодержатели прямой и скошенной формы.



Кто хочет сохранить лидирующие позиции на рынке, должен всегда шагать в ногу со временем.



Название	НВН 200	НВ 12 S	НВ 20	НВ 15-1
Вентиль	Рычажный вентиль	Рычажный вентиль	Рычажный вентиль	Рычажный вентиль
Направление отработавшего воздуха	назад	назад	назад	назад
Подшипниковая опора спереди	спаренная	простая	простая	простая
частота хода [мин <sup>-1</sup> ]	20 000	20 000	20 000	20 000
Мощность [Ватт]	300	300	300	300
Использование воздуха [л/мин]	500	500	500	420
Уровень шума [дБ(А)]	78	78	81	78
Вес [гр]	870	1470	1520	960
Макс. ширина ленты [мм]	20	12	20	15
Шланг	001 366 578	001 366 505	001 366 505	001 366 505
Номер заказа	150 123 770 без лентодержателя	150 123 105 без лентодержателя	150 122 602 вкл. лентодержатель	150 123 645 без лентодержателя

По запросу можно получить масштабные и покомпонентные чертежи.



Лентодержатель для НВ 200					Шлифовальная лента		
Ролик Ø	14,0 мм	14,0 мм	14,0 мм		Длина х ширина	Зернистость	Номер заказа
Ширина	4,5 мм	11,5 мм	15,5 мм				
Название	S 8 B	S 15 B	S 20 B		330 x 8 для S 8 A S 8 B	60	001 620 509
Резиновый ролик	150 124 875	150 124 880	150 124 885			120	001 620 511
						180	001 620 512
						240	001 620 513
Название	S 8 A	S 15 A	S 20 A		330 x 15 для S 15 A S 15 B S 15 C	60	001 620 508
Стальной ролик	150 124 850	150 124 855	150 124 860			80	001 620 515
						120	001 620 516
						180	001 620 517
					240	001 620 518	
Название	-	S 15 C	S 20 C		330 x 20 для S 20 A S 20 B S 20 C	60	001 620 584
Стальной ролик	-	150 124 865	150 124 870			120	001 620 586
						180	по запросу
						240	по запросу
Лентодержатель для НВ 12 S					Шлифовальная лента		
Ролик	Ролики Ø	Ширина ленты	Название	Номер заказа	Длина х ширина	Зернистость	Номер заказа
Резина	16 x 3	6	НВ 6163	150 123 320	610 x 6	60	001 620 559
						120	001 620 561
						180	001 620 562
						240	001 620 570
Резина	25 x 9	6	НВ 6259	150 123 330	610 x 6	60	001 620 559
						120	001 620 561
						180	001 620 562
						240	001 620 570
Сталь	8 x 9	12	НВ 1289	150 123 310	610 x 12	60	001 620 565
						120	001 620 567
						180	001 620 568
						240	001 620 571
Резина	16 x 9	12	НВ 12169	150 123 300	610 x 12	60	001 620 565
						120	001 620 567
						180	001 620 568
						240	001 620 571
Резина	18 x 12	12	НВ 121812	150 123 340	610 x 12	60	001 620 565
						120	001 620 567
						180	001 620 568
						240	001 620 571
Лентодержатель для НВ 15-1 (рисунка нет)					Шлифовальная лента		
Ролик	Ролики Ø	Ширина ленты	Название	Номер заказа	Длина х ширина	Зернистость	Номер заказа
Сталь	11 x 5	8	8 A-1	150 122 020	330 x 8	60	001 620 509
						120	001 620 511
						180	001 620 512
						240	001 620 513
Сталь	11 x 12	15	15 A-1	150 122 120	330 x 15	60	001 620 508
						120	001 620 516
						180	001 620 517
						240	001 620 518
Сталь	11 x 12	15	15 C-1	150 122 320	330 x 15	60	001 620 508
						120	001 620 516
						180	001 620 517
						240	001 620 518
Сталь	11 x 12	15	15 AL-1	150 122 520	475 x 15	60	001 620 572
						120	001 620 573
						180	001 620 574
						240	001 620 575



# Инструмент для удаления грата.

## BEW 309 E

Наше лучшее устройство для снятия грата на краях высверленных отверстий даже в труднодоступных местах, таких как пересекающиеся высверленные отверстия. Высота (без зенкера) износоустойчивой приводной головки составляет лишь 15 мм, что обеспечивает доступность даже в самых узких местах.

Предельно бесшумный и легкий привод регулируется от 0 до 900 мин<sup>-1</sup> при потреблении воздуха 150 л/мин, что составляет крайне низкий уровень.



Зона зенкования/диаметр сверления 2-6 мм  
(HSS) 001 950 293 (включит.)  
(HM) 001 950 299  
Зона зенкования/диаметр сверления 2,5-10 мм  
(HSS) 001 950 297

## BEW 606

Эта машина с угловой рабочей головкой позволяет снимать грат на краях высверленных отверстий даже в труднодоступных местах, таких как пересекающиеся высверленные отверстия, снятие грата в которых возможно только изнутри. На чертежах в нижней части страницы изображены различные размеры рабочих головок. Число оборотов регулируется от 0 до 900 мин<sup>-1</sup>.



Зона зенкования/диаметр сверления 3,5-14 мм  
Хвостовик 6-кромка 6,3 мм  
001 950 294 (включит.)

## BEW 606 K

У этой модели надежных сверлильных машинок для заусенцев BIAХ благодаря укороченной конструкции имеется усовершенствованное мощное рычажное воздействие, позволяющее снимать грат при уменьшенном давлении.



Зона зенкования/диаметр сверления 3,5-14 мм  
Хвостовик 6-кромка 6,3 мм  
001 950 294 (включит.)



BEW 309 E

BEW 606

BEW 606 K

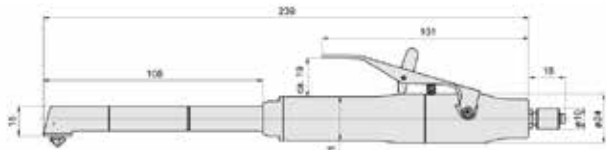

BEW 309 E

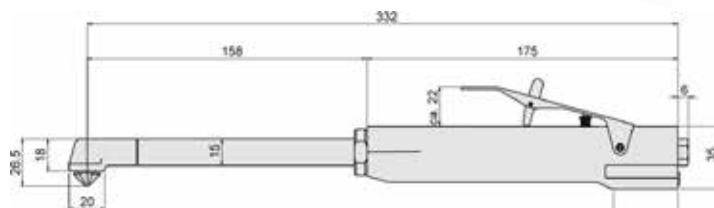

BEW 606

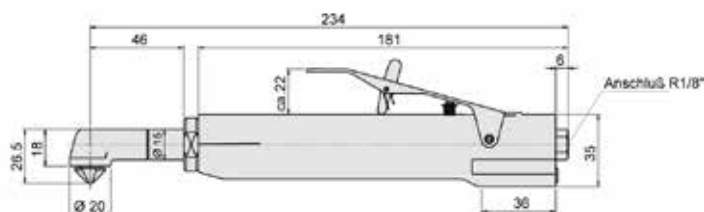
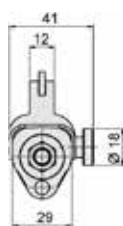

BEW 606 K



Размеры А - см. таблицу

Название	BEW 309 E	BEW 606	BEW 606 K	BEW 603
Вентиль	Рычажный вентиль	Рычажный вентиль	Рычажный вентиль	Рычажный вентиль
Направление отработавшего воздуха	назад	назад	назад	назад
частота хода [мин <sup>-1</sup> ]	0-900	0-600	0-600	0-300
Мощность [Ватт]	20	80	80	80
Использование воздуха [л/мин]	150	300	300	300
Уровень шума [дБ(A)]	71	71	71	71
Вес [гр]	240	810	630	630
Приспособление для зажима инструмента [Макс. мм]	3 шестигр.	6,3 шестигр.	6,3 шестигр.	6,3 шестигр.
Макс. диаметр сверления-Ø [мм]	10	14	14	14
Зенкер-Ø [мм]	8   12	15	15	15
Головка А с зенкером [мм]	20,0   21,5	26,5	26,5	26,5
Шланг	001 366 549 включая	001 366 548 включая	001 366 548 включая	001 366 548 включая
Номер заказа	150 800 726	150 810 925	150 810 927	150 810 926

# Инструмент для удаления грата.

BEW 605



BEW 605

Эта машина с угловой рабочей головкой позволяет снимать грат на краях высверленных отверстий даже в труднодоступных местах, таких как пересекающиеся высверленные отверстия, снятие грата в которых возможно только изнутри.



Зона зенкования/диаметр сверления-Ø 3,5-14 мм  
(HSS) 001 950 295  
Зона зенкования/диаметр сверления-Ø 5-24 мм  
(HSS) 001 950 296

BEW 605 K



BEW 605 K

У этой модели надежных сверлильных машинок для заусенцев BIAХ благодаря укороченной конструкции имеется усовершенствованное мощное рычажное воздействие, позволяющее снимать грат при уменьшенном давлении.



Зона зенкования/диаметр сверления-Ø 3,5-14 мм  
(HSS) 001 950 295  
Зона зенкования/диаметр сверления-Ø 5-24 мм  
(HSS) 001 950 296

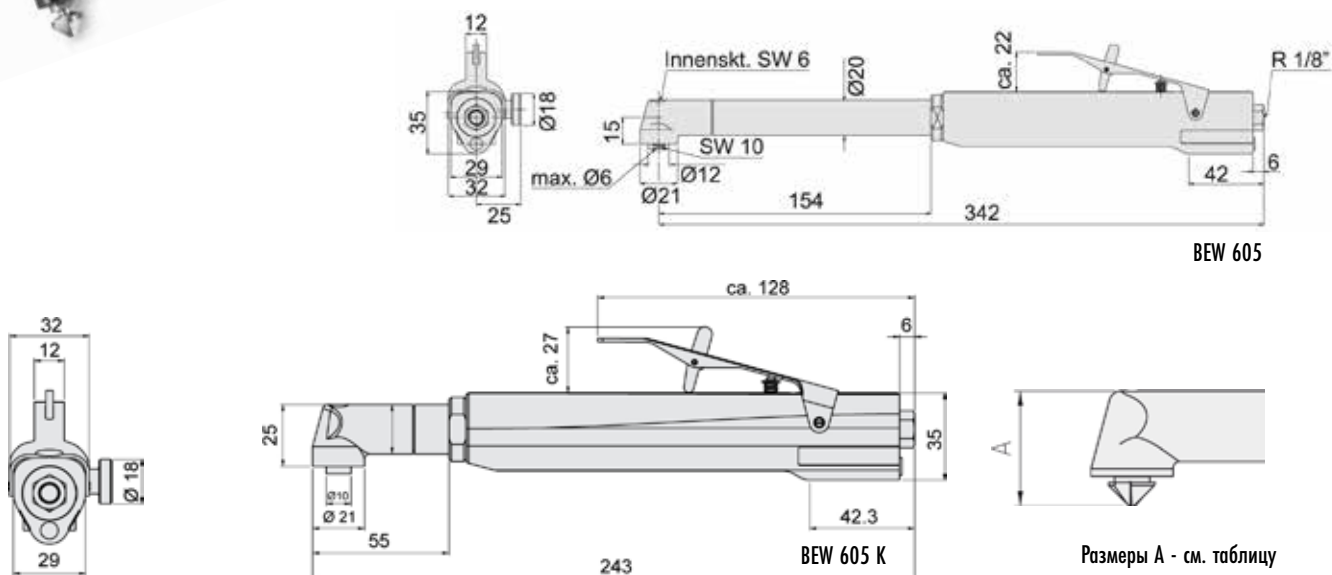

BEW 605

BEW 605 K

Размеры А - см. таблицу

Название	BEW 605	BEW 605 K
Вентиль	Рычажный вентиль	Рычажный вентиль
Направление отработавшего воздуха	назад	назад
частота хода [мин <sup>-1</sup> ] регулируется	0-500	0-500
Мощность [Ватт]	80	80
Использование воздуха [л/мин]	300	300
Уровень шума [дб(А)]	71	71
Вес [гр]	820	620
Приспособление для зажима инструмента [Макс. мм]	6	6
Макс. диаметр сверления-Ø [мм]	24	24
Зенкер-Ø [мм]	15   25	15   25
Головка А с зенкером [мм]	40   48	40   48
Цанговый зажим	6 мм	6 мм
Шланг	001 366 548 включая	001 366 548 включая
Номер заказа	150 810 930	150 810 931

По запросу можно получить масштабные и покомпонентные чертежи.

# Инструмент для удаления грата.

BE 309 BE 805 BE 1005

В наличии имеются сверлильные машинки для заусенец трех различных размеров для различных отверстий. Применение облегчается толчковым пуском. Также возможно регулирование числа оборотов.

VEG 309

При невозможности правильной установки зенкера можно воспользоваться данным вариантом рычага.

для BE 309 VEG 309



Зона зенкования/диаметр сверления-Ø 2-5,5 мм  
(HSS) 001 950 292

для BE 805



Зона зенкования/диаметр сверления-Ø 3,5-14 мм  
(HSS) 001 950 290  
Зона зенкования/диаметр сверления-Ø 5-24 мм  
(HSS) 001 950 291

для BE 1005



Зона зенкования/диаметр сверления-Ø 6-29 мм  
(HSS) 001 950 341

По запросу можно получить зенкер специальных размеров.



BE 309

VEG 309

BE 805

BE 1005

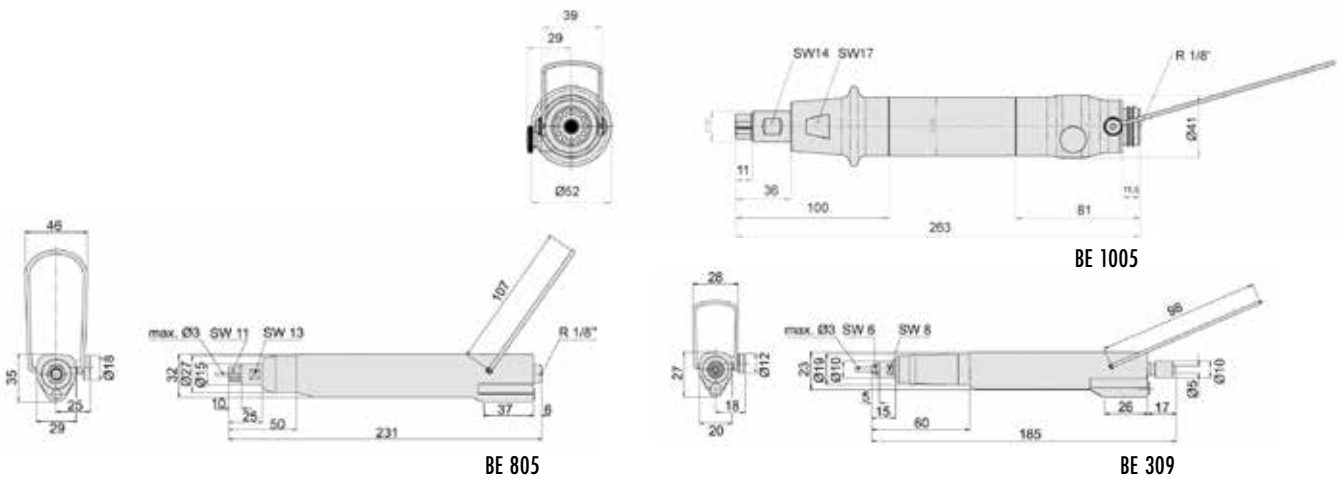

BE 805

BE 1005

BE 309

Название	BE 309	VEG 309	BE 805	BE 1005
Вентиль	Толчковый пуск	Рычажный вентиль	Толчковый пуск	Толчковый пуск
Направление отработавшего воздуха	назад	назад	назад	назад
частота хода [мин <sup>-1</sup> ] регулируется	0-900	0-900	0-500	0-550
Мощность [Ватт]	20	20	80	200
Использование воздуха [л/мин]	150	150	280	450
Уровень шума [дБ(А)]	71	71	71	76
Вес [гр]	180	250	520	920
Приспособление для зажима инструмента [Макс. мм]	3	3	8	10
Макс. диаметр сверления-Ø [мм]	5,5	5,5	24	29
Зенкер-Ø [мм]	6	6	15   25	30
Цанговый зажим	ZG 5/3 мм	ZG 5/3 мм	ZG 7/8 мм	ZG 8/10 мм
Шланг	001 366 549 включая	001 366 549 включая	001 366 548 включая	001 366 578 включая
Номер заказа	150 800 710	150 800 745	150 810 901	150 800 800

По запросу можно получить масштабные и покомпонентные чертежи.

## Инструмент для очистки и сверления.

BE 805 H



BE 805 H

Это устройство является разновидностью модели BE 805 и имеет вместо системы толчкового пуска рычажный вентиль. Головка управления расположена на стороне рукоятки и позволяет переключать направление вращения ротора: вращение вправо-влево. Машина является идеальным инструментом для крацовки высверленных отверстий. Благодаря изменению направления вращения значительно увеличивается срок службы металлических щеток.

BWH 6-25/2 K 90



BWH 6-25/2

Сверление даже в недоступных местах уже не представляет никаких проблем, если для этого использовать угловую сверльную машину с удлиненным шпинделем и миниатюрной угловой рабочей головкой. Имеются два варианта машины: с рабочим углом сверления 90° или 45°. Более того, эта машина предназначена не только для сверления. В угловой головке повышенной прочности, имеющей оптимизированную систему подшипниковых опор, могут закрепляться и металлические щетки для крацовки. Данная машина может также применяться для удаления грата, зачистки поверхностей, отделки металлов, синтетических материалов и дерева. Одним словом — универсальный инструмент для обработки поверхностей.

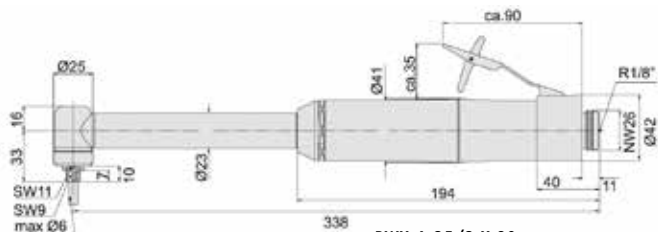

BWH 6-25/2 K 90

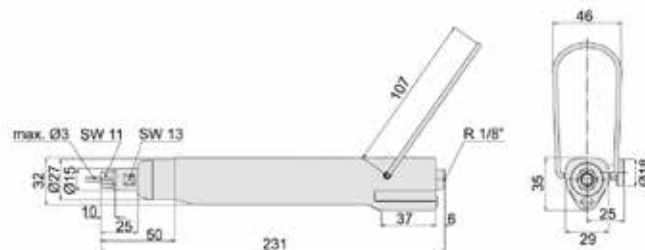

BE 805 H



Чтобы иметь подходящее устройство для каждой конкретной ситуации, BIAХ предлагает самые разнообразные варианты устройств.

Название	BE 805 H	BWH 6-25/2 K90	BWH 6-25/2 K45
Вентиль	Рычажный вентиль	Рычажный вентиль	Рычажный вентиль
Направление отработанного воздуха	назад	назад	назад
частота хода [мин <sup>-1</sup> ]	500	2500	2500
Мощность [Ватт]	80	300	300
Использование воздуха [л/мин]	280	500	500
Уровень шума [дБ(А)]	71	75	75
Вес [гр]	570	1220	1240
Приспособление для зажима инструмента [Макс. мм]	8	6	6
Цанговый зажим	ZG 7/8 мм	ZG 4/6 мм	ZG 4/6 мм
Шланг	001 366 548	001 366 578	001 366 578
	включая		
Номер заказа	150 810 915	150 222 310	150 222 320

По запросу можно получить масштабные и покомпонентные чертежи.

# Инструмент для долбления и гравировки. Инструмент для сверления 500 - 6000 мин<sup>-1</sup>

## MD 100

Данный усиленный резец особенно хорошо подходит для обработки металла. Его отличает легкая и в то же время надежная конструкция.

## GMD 3

Этот инструмент применяется при гравировальных работах и при долблении. В комплект поставки входят следующие аксессуары:

1 Карандаш из твердого металла, различные долота, заготовки для долота и труба-удлиннитель.

## BP 500 BP 800 BP 1000 BP 2600 BP 4500 BP 6000

Эти шесть вариантов пневматических дрелей BIAХ особенно хорошо подходят для особо жестких задач. К тому же данные инструменты отличаются высокой мощностью.

**Эргономичный захват, мягкий пуск, небольшие размеры, поворотное вытяжное отверстие.**

По желанию поставляется быстрозажимный патрон.

MD 100

GMD 3

BP 2600



частота хода приведена в нижней таблице

### Тип резца MD 100



Узкое плоское долото 6 мм  
Номер заказа: 001 963 529



Широкое плоское долото В 12,5 мм  
Номер заказа: 001 963 531



Скошенное плоское долото В 9 мм  
Номер заказа: 001 963 530

### Тип резца GMD 3



Узкое плоское долото В 3 мм  
Номер заказа: 003 000 730



Широкое плоское долото В 5 мм  
Номер заказа: 003 000 463



Канавочный резец В 1 мм  
Номер заказа: 003 000 895



Заготовка-шестигранник 3 мм  
Номер заказа: 003 000 979



Карандаш  
Номер заказа: 007 001 184

Номер заказа полного комплекта резцов: 007 000 979

Название	MD 100	GMD 3
Вентиль	Поворотный вентиль	Поворотный вентиль
Направление отработанного воздуха	назад	вперед
Частота ходов [мин <sup>-1</sup> ]	3000	3000
Использование воздуха [л/мин]	130	80
Уровень шума [дБ(А)]	65	80
Вес [гр]	530	100
Приспособление для зажима инструмента [Макс. мм]	6 шестигр.	3 шестигр.
Шланг	включая	001 366 539
Номер заказа	150 800 310	150 800 301

Название	BP 500	BP 800	BP 1000	BP 2600	BP 4500	BP 6000
частота хода [мин <sup>-1</sup> ]	500	800	1000	2600	4500	6000
Мощность [Ватт]	160	160	160	160	160	160
Использование воздуха [л/мин]	450	450	450	450	450	450
Уровень шума [дБ(А)]	72	72	74	75	74	74
Норма по шуму [ISO]	15744	15744	15744	15744	15744	15744
Вес [гр]	740	740	740	700	700	700
Макс. зажим-Ø [мм]	8	8	8	8	8	8
Соединительная резьба	G1/8"	G1/8"	G1/8"	G1/8"	G1/8"	G1/8"
Вибрация [м/с <sup>2</sup> ]	< 2,5	4,3	6,0	3,1	3,1	5,2
Норма вибрации [ISO]	28927-5	28927-5	28927-5	28927-5	28927-5	28927-5
Шланг [мм]	7	7	7	7	7	7
Шланг	001 366 912	001 366 912	001 366 912	001 366 912	001 366 912	001 366 912
Номер заказа	150 210 100	150 210 200	150 210 300	150 210 000	150 210 400	150 210 500

По запросу можно получить масштабные и покомпонентные чертежи.

## Инструмент для опилки и удаления грата.

FR 10-5/2



FR 10-5/2

Эта машина может использовать насадки диаметром 6 мм, имеет стабильную конструкцию и поршневой мотор, практически не требующий техобслуживания, что позволяет применять этот механизированный напильник даже в экстремальных условиях и при длительной нагрузке, на пример при грубой зачистке литейных изделий.

FR 5-4



FR 5-4

Отличительным свойством этой машины с прямым ходом рабочего инструмента является мощный мотор. Частота и длина хода регулируются. Машина поставляется с поворотным вентиляем.

FR 8-2



FR 8-2

Очень прочный инструмент, который может справиться даже с самыми жесткими нагрузками. Длина хода рабочего инструмента установлена на 8 мм, частота хода — 2000 мин<sup>-1</sup>.

Название	FR 10-5/2	FR 5-4	FR 8-2
Вентиль	Рычажный вентиль	Поворотный вентиль	Рычажный вентиль
Направление отработанного воздуха	назад	назад	назад
Частота ходов [мин <sup>-1</sup> ]	до 5500, регулируется	2000-4000	2000
Длина хода [мм]	10	1-5, регулируется	8
Использование воздуха [л/мин]	280	260	310
Уровень шума [дБ(А)]	72	74	73
Вес [гр]	750	940	1250
Приспособление для зажима инструмента [Макс. мм]	6	3	6
Инструменты из твердого металла			
Цанговый зажим	Затяжной винт	ZG 5/3 мм	ZG 4/6 мм
Шланг	001 964 528 включит.	001 366 505	001 366 505
Номер заказа	150 930 220	150 310 810	150 322 611

По запросу можно получить масштабные и компоновочные чертежи.

## Инструмент для полировки и удаления грата.

### FR 5-8

Этот пистолетный напильник отличается удобством использования. Он имеет низкий уровень шума и низкую степень вибрации.

Длина и частота хода регулируются. Держатель напильника сконструирован так, что может вращаться вокруг своей оси. Поэтому данный инструмент идеальный для производителей металлических форм.

FR 5-8



FR 3-8  
FR 5-8 N

### FR 3-8 и FR 5-8 N

Эти пистолетные напильники имеют одинаковую конструкцию. Для FR 3-8 длина хода напильника установлена 3 мм. Для FR 5-8 N длина хода напильника установлена 5 мм. Благодаря небольшому весу идеально подходит для полировки алюминиевых деталей, отлитых под давлением.



Название	FR 5-8	FR 3-8	FR 5-8 N
Вентиль	Рычажный вентиль	Рычажный вентиль	Рычажный вентиль
Направление отработанного воздуха	назад	назад	назад
Частота хода [мин <sup>-1</sup> ] регулируется	0-8000	0-8000	0-8000
Длина хода [мм]	1-5, регулируется	3	5
Использование воздуха [л/мин]	230	230	230
Уровень шума [дб(А)]	72	72	72
Вес [гр]	800	720	720
Приспособление для зажима инструмента [Макс. мм]	4	4	4
Держатель инструмента	Затяжной винт	Затяжной винт	Затяжной винт
Шланг	001 366 571	001 366 571	001 366 571
	включая	включая	включая
Номер заказа	150 322 830	150 322 730	150 322 735

По запросу можно получить масштабные и покомпонентные чертежи.

# Инструмент для опилки и полировки.

FR 8-12



FLV 8-12 F

с пониженной вибрацией

NEW



PLF 88



## FR 8-12

Это устройство предназначено для легких работ по опилки и удаления грата.

## FLV 8-12 F

Эта новейшая разработка предназначена для той же области применения, что и машина-напильник PLF88. Отличительными свойствами данной машины являются низкая рабочая вибрация и упрощенная регулировка длины хода.

Эта запатентованная амортизация вибрации согласно директиве по вибрации 2002 / 44 / EG обеспечивает защиту от травмирования и повреждения инструмента.

\*Оснастка поставляемая в комплекте с FLV 8-12 F

1 Плоский напильник, грубый	001 620 204
1 Полуокруглый напильник, грубый	001 620 207
1 Плоский напильник, средний	001 620 201
1 Круглый напильник, средний	001 620 210
1 Круглый острый напильник, средний	001 620 211
1 Полировочная насадка 35 x 25 мм по 1 ленте наждака	001 974 436
Зернистость 80, 120, 240, 400	
4 различных пыльных полотна	
Держатель инструмента 3 и 6 мм	

## PLF 88

Эта мощная машина широкого профиля применения идеальна для проведения напильных работ, работ по удалению грата, пиления, полировки и резьбы. Она отличается тем, что даже при маленькой длине хода рабочей насадки сохраняет высокую мощность.

Название	FR 8-12	FLV 8-12 F	PLF 88
Мощность [ватт]	280	300	300
Вентиль	Рычажный вентиль	Рычажный вентиль	Рычажный вентиль
Направление отработавшего воздуха	назад	назад	назад
Частота хода [мин <sup>-1</sup> ] регулируется	0-12 000	12 000	0-12 000
Длина хода [мм], регулируется	4-8	4-9	2-8
Использование воздуха [л/мин]	250	250-300	250
Уровень шума [дБ(А)]	73	70	71
Вес [гр]	640	700	760
Приспособление для зажима инструмента [Макс. мм]	4,0	6,0	6,0
Держатель инструмента, вмонтированный	4 мм	4 мм	4 мм
Шланг поступающего воздуха	001 974 552	001 974 552	001 974 552
	включая	включая	включая
Номер заказа	150 322 850	150 322 874	150 322 860
В комплекте	Пластиковый чемодан	Пластиковый чемодан Держатель инструмента 3,4 и 6,0 Контропора	Пластиковый чемодан Держатель инструмента 3,4 и 6,0 Контропора

По запросу можно получить масштабные и покомпонентные чертежи.



## PS 2

Высокопроизводительное устройство в прочном алюминиевом корпусе и удобной конструкции.  
Новое крепление пильного полотна.

## PS 3

Щадящая работа благодаря запатентованной амортизации вибрации. Повышенная производительность благодаря новому приводу. Подходит также для более твердой стали. Особую прочность этой модели придает алюминиевый корпус. Новое крепление пильного полотна.

## PS 25

Решение для высокоустойчивой стали, благодаря повышенной производительности разреза на основе нового привода. Повышение безопасности благодаря новому креплению инструмента. Улучшение работы благодаря запатентованной амортизации вибрации. Новое крепление пильного полотна.

## PLF 90

Надежная и прочная альтернатива в металлическом корпусе. Пользуется особой популярностью благодаря большой силе и подъемному поршневному двигателю.

## FR 10-5/2

Мощная универсальная пила для самого различного применения. Очень часто применяется при обработке алюминиевого профиля.



Пильные полотна (см. стр. 27)



PS 2

NEW



PS 3

NEW



PS 25

NEW



PLF 90  
ОРИГИНАЛ  
Пила SIG



FR 10-5/2

Название	PS 2	PS 3	PS 25	PLF 90	FR 10-5/2
Мощность [Ватт]	280	300	340	300	-
Вентиль	Рычажный вентиль	Рычажный вентиль	Рычажный вентиль	Рычажный вентиль	Рычажный вентиль
Направление отработанного воздуха	назад	назад	назад	назад	назад
Частота ходов [мин <sup>-1</sup> ]	12 000	12 000	6 000	12 000	до 5500, регулируется
Длина хода [мм]	8	8	25	8	10
Использование воздуха [л/мин]	250	250	280	250	280
Уровень шума [дБ(А)]	73	73	74	71	72
Вес [гр]	720	980	1250	760	750
Приспособление для зажима инструмента [Макс. мм]	4	4	4	6	6
Держатель инструмента	4 мм, вмонтированный	4 мм, вмонтированный	4 мм, вмонтированный	4 мм, вмонтированный	6 мм, вмонтированный
Шланг поступающего воздуха	001 974 552 включая	001 974 552 включая	007 012 349 включая	001 982 531 включая	001 964 528 включая
Номер заказа	150 322 920	150 322 921	150 322 910	150 322 890	150 930 220
В комплекте	Контропора Монтажный ключ, 2 шт. Пильные полотна, 4 шт. (14/18/24/32 три)	Пластиковая упаковка Контропора Монтажный ключ, 2 шт. Пильные полотна, 4 шт. (14/18/24/32 три)	Пластиковая упаковка Контропора Монтажный ключ, 2 шт. Пильные полотна, 4 шт. (14/18/24/32 три)	Пластиковая упаковка Контропора Монтажный ключ, 2 шт. Пильные полотна, 4 шт. (14/18/24/32 три)	Пластиковая упаковка Контропора Монтажный ключ, 2 шт. Пильные полотна, 4 шт. (14/18/24/32 три)

## Напильники BIAХ Прямые напильники Упаковка 5 штук

Диаметр штока - Ø 3,8 мм,  
длина рабочей поверхности 60 мм  
Подходят к следующим  
пневмонапильникам BIAХ: FR 3-8,  
FR 5-8,  
FR 5-8 N

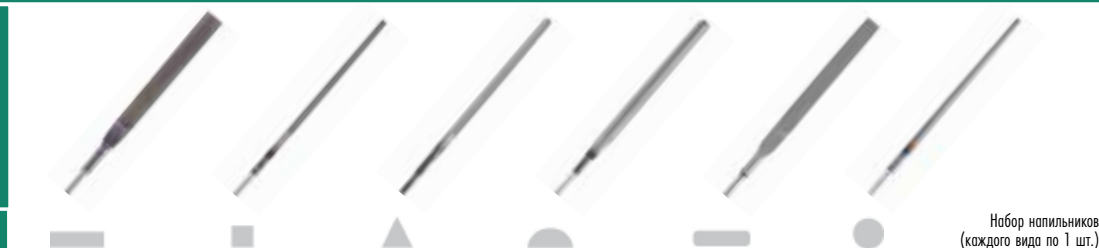

Профиль	Масштаб 1:1							Набор напильников (каждого вида по 1 шт.)
Ширина x высота	мм	7 x 2	2,8 x 2,8	4 x 4	6 x 2,5	7,5 x 2	ø 4	-
Насечка 1 (грубая)	Номер заказа	001 620 837	001 620 838	001 620 839	001 620 840	001 620 841	001 620 842	300 000 500
Насечка 3 (мелкая)	Номер заказа	001 620 849	001 620 850	001 620 851	001 620 852	001 620 853	001 620 854	300 002 000

Диаметр штока - Ø 6 мм, длина рабочей поверхности 80 мм Подходят к следующим пневмонапильникам BIAХ: FR 8-2, FR 10-5, FLV 8-12

Профиль	Масштаб 1:2							Набор напильников (каждого вида по 1 шт.)
Ширина x высота	мм	12 x 6	8 x 8	9 x 9	12 x 5	12 x 6	ø 6	-
Насечка 1	Номер заказа	001 620 801	001 620 802	001 620 803	001 620 804	001 620 805	001 620 806	300 000 300
Насечка 3	Номер заказа	001 620 813	001 620 814	001 620 815	001 620 816	001 620 817	001 620 818	300 001 700

## Напильники BIAХ Прямые напильники Упаковка 5 штук

Диаметр штока - Ø 4 мм  
Подходят к следующим  
пневмонапильникам BIAХ: FR 3-8, FR  
5-8, FR 8-12, FLV 8-12, PLF 88,  
FR 5-8 N



Профиль	Масштаб 1:2									
Длина	мм	90	90	65	90	90	90	90	75	90
Ширина x высота	мм	6,5 x 2	10 x 3	15 x 3	ø 4	ø 6	6,5 x 2,5	10 x 3	10 x 3	4,3 x 4,3
Насечка (грубая)	Номер заказа	001 620 202	001 620 203	001 620 204	001 620 213	-	001 620 207	001 620 205	001 620 209	001 620 212
Насечка (средняя)	Номер заказа	001 620 201	-	-	001 620 210	001 620 211	001 620 206	-	001 620 208	-

## Напильники BIAХ Изогнутые напильники Упаковка 5 штук

Диаметр штока - Ø 3,8 мм,  
длина рабочей поверхности 65 мм  
Подходят к следующим  
пневмонапильникам BIAХ: FR 3-8,  
FR 5-8,  
FR 5-8 N



Профиль	Масштаб 1:1							Набор напильников (каждого вида по 1 шт.)
Ширина x высота	мм	7 x 2	3,5 x 3,5	4 x 4	6 x 2,5	7,5 x 2	ø 4	-
Насечка 2 (средняя)	Номер заказа	001 620 879	001 620 880	001 620 881	001 620 882	001 620 883	001 620 884	300 000 700
Насечка 1 (грубая)	Номер заказа	001 620 885						

## Алмазные напильники BIAХ Прямые напильники Упаковка 5 штук

Диаметр штока - Ø 3 мм,  
длина рабочей поверхности 25 мм  
Подходят к следующим  
пневмонапильникам BIAХ: FR 3-8, FR  
5-8, FR 5-8 N, FR 5-4, FR 8-12, FLV  
8-12, PLF 88



Профиль	Масштаб 1:1							Набор напильников (каждого вида по 1 шт.)
Ширина x высота	мм	5 x 2	4 x 4	3 x 3	6 x 3	ø 2	ø 4	-
Зернистость D 100	Номер заказа	001 620 861	001 620 862	001 620 863	001 620 864	001 620 865	001 620 866	300 000 600



NEW



#### Держатель инструмента для FR 8-12, PS 1, PLF 88/PLF 90, FLV 8-12F/PS 8

Крепление инструмента [мм]	3,2	4	6	6,4
Номер заказа	001 974 430	001 974 411	001 974 443	001 974 431

#### Держатель инструмента для PS2, PS3

Крепление инструмента [мм]	-	4	-	-
Номер заказа	-	008 012 314	-	-

#### Держатель инструмента для PS 25

Крепление инструмента [мм]	-	4	-	-
Номер заказа	-	008 012 186	-	-

#### Контропора для FR 8-12/PS 1, PLF 88/PLF 90, FLV 8-12 F/PS 8, FR 10-5/2, PS 2/PS 3/PS 25

Номер заказа	001 974 418	001 974 542	001 974 623	001 964 532	003 012 066
--------------	-------------	-------------	-------------	-------------	-------------

Контропора используется в том случае, когда напильники применяются в качестве пилы и требуется опереть машину на обрабатываемую деталь. Положение опоры может плавно регулироваться, что, например, позволяет ограничивать глубину погружения пилы.

#### Пильные полотна (упаковка 10 штук)



Эти пильные полотна

- отличаются высоким сроком службы и экономичностью
- развивают максимальную производительность при пилке
- обладают повышенной гибкостью и редко ломаются

Зубья пилы изготовлены из высококачественной стали марки HSS. Несущее полотно пилы изготовлено из отборной пружинистой стали, подверженной термообработке, что делает пильное полотно максимально гибким, устойчивым и выносливым

#### для PS 25, PS 2, PS 3 **Новая конструкция пильного полотна**

Длина пильных полотен [мм] L	Расстояние между зубьями [мм] Z	Количество зубьев	Номер заказа	Области применения
60	0,8	32 три*	007 012 393	Тонкий и высокопрочный лист Сталь до 1,5 мм
60	1,0	24 три*	007 012 392	Двойная и тройная жесть до 1,5 мм
60	1,4	18 три*	007 012 391	Алюминий, пластик
60	1,8	14 три*	007 012 390	Дерево, композит, пластик

#### для PS 1, PS 8, PLF 90

Длина пильных полотен [мм] L	Расстояние между зубьями [мм] Z	Количество зубьев	Номер заказа	Области применения
96	0,8	32 три*	001 974 432	Все из тонкого стального листа до 1,0 мм
96	1,0	24 три*	001 974 433	стальной лист до 3,0 мм Алюминий до 1,5 мм Листовая хромистая сталь до 1,5 мм
96	1,8	14 три*	001 974 434	Цветные металлы, алюминий, металлы без содержания железа до 4 мм дерево, ДСП
72	1,4	18 три*	001 974 435	Предназначены специально для пилки дуг небольшого радиуса

#### для FR 10-5/2

Длина пильных полотен [мм] L	Расстояние между зубьями [мм] Z	Количество зубьев	Номер заказа	Области применения
90	0,8	32 три*	001 974 445	Все из тонкого стального листа до 1,0 мм
90	1,0	24 три*	001 974 446	стального листа до 3,0 мм Алюминиевые до 1,5 мм Листовая хромистая сталь до 1,5 мм
90	1,4	18 три*	001 974 447	Цветные металлы, алюминий, Дерево, ДСП

\* три = зубьев на дюйм

## Дополнительные комплектующие

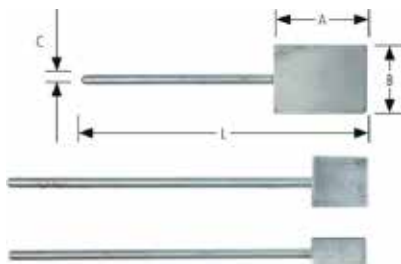

### Полировочные насадки

Размер A [мм]	Размер B [мм]	Размер L [мм]	Диаметр штока C [мм]	Номер заказа
35	25	110	4	001 974 436
20	20	140	4	001 974 437
20	11	140	4	001 974 438



### Самклеющиеся наждачные полоски для полировочных насадок (упаковка 10 штук)

Зернистость	80	120	240	400
Номер заказа	001 974 439	001 974 440	001 974 441	001 974 442

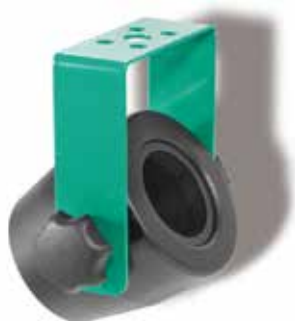

подвесной



стационарный

### Регулируемый держатель V3

Рабочее место приводится в порядок и становится безопасным. Высококачественный инструмент защищен от случайностей и хранится на станке.

Благодаря индивидуально согласованным внутренним обоямам подходит практически для всех машин ВИАХ.

Подходит для:

TVD 3-100/2, T 365/2,  
TSD 385, T 3-65 S,  
SRD 3-85/2, SRD 3-85/2D,  
SVD 3-85/2, SVD 3-85/2D,  
SRH 3-85/2, SRH 3-85/2D,  
SVH 3-85/2, SVH 3-85/2D,  
SRD 3-55/2, SRD 3-55/2 S, SRD 3-55/2 KE,  
SRD 6-45/2, SRD 6-45/2 SL, SRD 3-45/2,  
SRH 6-45/2, SRH 6-45/2 SL, SRH 3-45/2,  
SRD 8-30/2, SARD 830, SBRD 830,  
SRH 8-30/2, SARH 830, SBRH 830, SVKH 630,  
SRD 8-30/2 SL, SRD 6-30/2, SRD 3-30/2,  
SRH 8-30/2 SL, SRH 6-30/2,  
SRD 8-20/2, SRD 8-20/2 SL,  
SRH 8-20/2, SRH 8-20/2 SL,  
SARD 820, SARH 820,  
SRH 10-15/2, SRH 10-12/2, SRH 8-10

Номер заказа 007 012 848

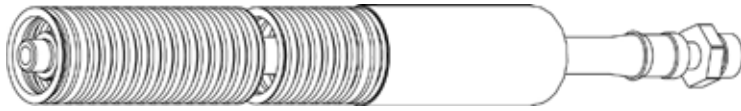

## Шланговые узлы

Шланговые узлы	001 366 505	001 366 528	001 366 594	001 366 595	001 366 548	001 366 549	001 366 577	001 366 578	001 366 580	001 366 576
Вставной ниппель, прилагается (8)	001 367 711	001 367 712	001 367 711	001 367 711	001 367 711	001 367 711	001 367 711	001 367 711	001 367 712	-
Уплотнение, прилагается (9)	001 367 616	001 313 102	001 367 616	001 367 616	001 367 616	001 367 616	001 367 616	001 367 616	001 313 102	-
Насадка для подсоединения шланга (1)	001 366 207	001 366 202	001 366 207	001 366 216	001 366 207	001 366 216	001 366 207	001 366 207	001 366 202	001 366 610
Зажим для шланга (2)	001 372 606	001 372 610	001 369 406	001 369 408	001 372 606	001 369 408	001 372 606	001 372 606	001 372 610	001 369 408
Шланг высокого давления (3)	001 366 357	001 366 320	001 366 357	001 366 308	001 366 357	001 366 308	001 366 357	001 366 357	001 366 320	001 366 308
Шумогаситель (4)	003 008 026	001 365 014	-	003 008 000	-	-	003 008 023	003 008 026	001 365 014	003 008 000
Шланг для отвода отработанного воздуха (5)	001 331 142	001 331 142	-	001 331 189	001 331 161	001 331 158	001 331 177	001 331 163	001 331 142	001 331 189
Насадка с наружной резьбой (6)	003 003 528	003 003 702	-	003 003 447	001 366 204	-	001 366 204	001 366 204	001 366 211	003 006 356
Уплотнение (7)	001 312 205	001 313 103	-	-	001 312 205	-	001 312 205	001 312 205	001 313 303	001 312 202

Мерный материал:										
Шланг высокого давления	001 366 356	001 366 318	001 366 356	001 366 309	001 366 356	001 366 309	001 366 356	001 366 356	001 366 318	001 366 309
Шланг для отвода отработанного воздуха	001 331 143	001 331 143	-	001 331 184	001 331 160	001 331 157	001 331 160	001 331 162	001 331 143	-
Технические характеристики										
Длина [м]	3	3	3	1,5	1,5	1,5	3	3	3	1,5
Ширина в свету [мм]	7	10	7	4,5	7	4,5	7	7	10	4,5
Вес [кг]	0,5	0,7	0,24	0,11	0,21	0,1	0,4	0,4	0,7	0,11

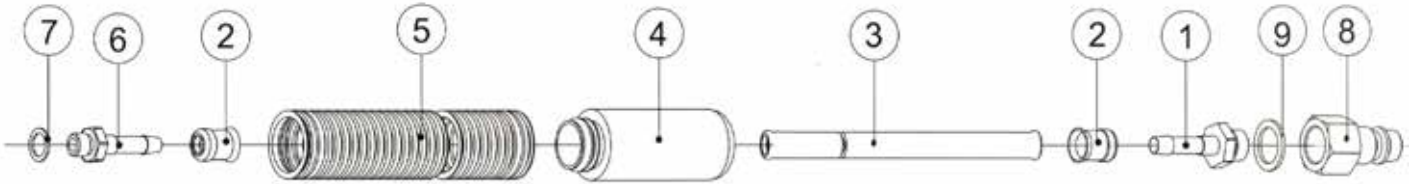

## Цанговые зажимы и ключи



Тип	ZG 1	ZG 1 A	ZG 4	ZG 5	ZG 7	ZG 8
	Номер заказа	Номер заказа	Номер заказа	Номер заказа	Номер заказа	Номер заказа
Отверстие 0,5 мм	-	-	-	001 999 871	-	-
Отверстие 1,0 мм	-	-	001 999 957	001 999 989	001 999 868	-
Отверстие 1,5 мм	-	-	001 999 960	001 999 988	-	-
Отверстие 2,0 мм	001 999 932	-	001 999 959	001 999 987	001 999 867	-
Отверстие 2,5 мм	-	-	001 999 952	001 999 986	-	-
Отверстие 3,0 мм	001 999 999	001 999 995	001 999 991	001 999 985	001 999 982	-
Отверстие 3,5 мм	-	-	001 999 951	-	001 999 924	-
Отверстие 4,0 мм	001 999 998	001 999 949	001 999 961	-	001 999 973	-
Отверстие 5,0 мм	001 999 997	-	001 999 958	-	001 999 972	-
Отверстие 6,0 мм	001 999 996	001 999 994	001 999 990	-	001 999 981	001 999 977
Отверстие 7,0 мм	-	-	-	-	001 999 971	-
Отверстие 8,0 мм	-	001 999 993	-	-	001 999 980	001 999 976
Отверстие 10,0 мм	-	001 999 992	-	-	-	001 999 975
Отверстие 1/8"	-	-	001 999 964	001 999 983	001 999 979	-
Отверстие 1/4"	-	-	001 999 965	-	001 999 978	-
Отверстие 3/32"	-	-	001 999 970	001 999 984	-	-
Ключ цангового зажима	001 365 806 + стопорный штифт 002 000 069	001 365 811 + стопорный штифт 002 000 070	007 899 874 (Размер 9+11 в комплекте)	007 899 751 (Размер 6+8 в комплекте)	007 899 746 (Размер 11+14 в комплекте)	007 899 721 (Размер 14+17 в комплекте)

## Пневмоблоки

## Специальное масло



Номер заказа	001 367 022	001 367 024	001 367 023	001 367 045	Номер заказа (1,0l)
Соединительная резьба	R 1/4"	R 1/4"	R 1/4"	R 1/2"/R 3/8"	001 365 665
Макс. рабочее давление [бар]	10	10	10	10	Номер заказа (5,0l)
Расход при 6 бар [л/мин]	550	800	500	1900	001 365 605
Диапазон регулирования [бар]	0,5-8	0,5-10	0,5-10	0,5-8	
Вес [кг]	0,83	0,81	0,5	1,9	

Для бесшумных пневмоинструментов

## Однозахватное сцепное устройство



Соединительная резьба	R 1/4"	R 3/8"	R 1/4" i	-	-	R 1/8"	R 1/4"	-	-	-
для шланга	-	-	-	7	10	4,5	4,5	4,5	7	10
Номер заказа	001 366 706	001 366 709	001 366 717	001 366 707	001 366 711	001 366 215	001 366 216	001 369 408	001 369 401	001 369 403

## Насадка для подсоединения шланга

## Насадка с наружной резьбой



Соединительная резьба	-	-	-	R 1/8"	R 1/4"	R 1/4"	R 3/8"
для шланга	4,5	7	10	7	7	10	10
Номер заказа	001 366 610	001 366 603	001 366 607	001 366 204	001 366 207	001 366 211	001 366 202

## Вставной ниппель с наружной резьбой

## Вставной ниппель с внутренней резьбой

## Распределительный блок со сцепными устройствами



Соединительная резьба	R 1/8"	R 1/4"	R 3/8"	R 1/4" i	R 3/8" i	R 3/8" i	R 1/4" i
Номер заказа	001 367 703	001 367 710	001 367 706	001 367 711	001 367 712	001 367 211	001 367 212

## Двойной ниппель

## Редукционный ниппель







## Уплотнение



Соединительная резьба	R 1/4" x R 1/4"	R 3/8" x R 3/8"	R 1/4" x R 1/8"	R 3/8" x R 1/4"	R 1/2" x R 3/8"	R 1/8"	R 1/4"	R 3/8"
Номер заказа	001 367 101	001 367 102	001 370 901	001 370 902	001 370 903	001 312 205	001 367 616	001 313 102

# Дополнительная качественная продукция от ВІАХ

Для дополнительной информации востребуйте пожалуйста бесплатные каталоги другой продукции, используя данный бланк:

количество / шт. <b>Пневматические шуруповерты</b>			количество / шт. <b>Машины с гибким валом</b>
количество / шт. <b>Шлифовальные шпиндели и инструменты робота</b>			количество / шт. <b>Инструменты из твердых сплавов</b>
количество / шт. <b>Высокопроизводительная оснастка</b>			количество / шт. <b>Электронный шабер и оснастка</b>

## ЗАКАЖИТЕ КАТАЛОГ!

Просто копируйте, заполняйте и отправляйте по факсу

**+49 7043 102-78**

Фирма

Контактное лицо

Улица, номер дома

Почтовый индекс,  
населенный пункт

Телефон / факс

E-Mail



**Druckluftwerkzeuge**  
**Pneumatic Tools**  
**Outils pneumatiques**



**Hartmetallwerkzeuge**

**Hartmetall-Werkzeuge**  
**Carbide Tools**  
**Outils en carbure**  
**de tungstène**



**Biigsame Welle**  
**Flexible Shafts**  
**Machines à arbre flexible**



**Fleischereimaschinen**  
**Meat Processing Machines**  
**Machines pour l'industrie de la viande**



**Vertriebsgesellschaft Italien**  
**Distribution company Italy**  
**Société de distribution**  
**en Italie**

**Schmid & Wezel GmbH & Co. KG**  
**Maschinenfabrik**

Maybachstr. 2  
D - 75433 Maulbronn  
Tel. +49 7043 102-0  
Fax +49 7043 102-78  
biax-verkauf@biax.de  
www.biax.de

**BIAX Maschinen GmbH**

Industrieplatz 1  
CH-8212 Neuhausen/Rheinfall  
Tel +41 52 6746961  
Fax +41 52 6746564  
info@biax.ch  
www.biax-schweiz.ch

**Schmid & Wezel**  
**Hilsbach GmbH & Co. KG**

Breite Str. 38  
D-74889 Sinsheim-Hilsbach  
Tel +49 7260 9133-0  
Fax +49 7260 9133-25  
flexwellen@biax.de  
www.biax-flexwellen.de

**Schmid & Wezel GmbH & Co. KG**  
**Maschinenfabrik**

Maybachstr. 2  
D - 75433 Maulbronn  
Tel +49 7043 102-0  
Fax +49 7043 102-78  
efa-verkauf@efa-germany.de  
www.efa-germany.de

**BIAX Italia S.r.l.**

Zona Industriale  
Via del Garda 46/N  
I-38068 Rovereto (TN)  
Tel +39 (0) 464 433124  
Fax +39 (0) 464 489952  
biaxitalia@biaxitalia.com  
www.biaxitalia.com